

SCHUBLADE / DRAWER / TIROIR

Schublade aushängen
Unhinge drawer
Démontage du tiroir

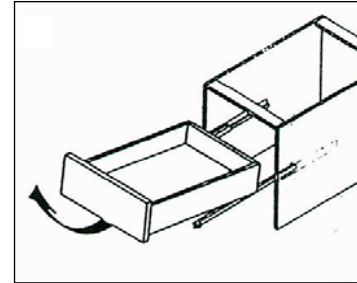

Schublade einhängen
Reinsert drawer
Accrochage du tiroir

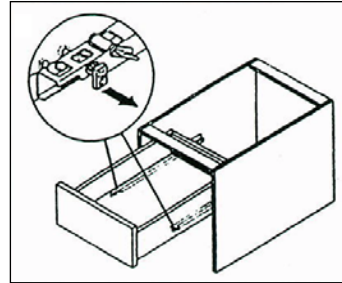
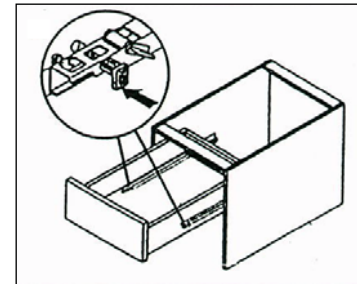
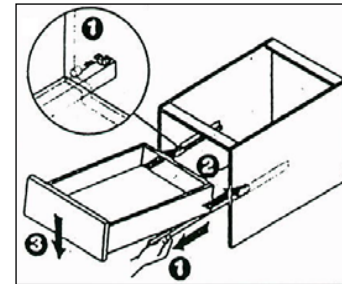

Einstellen der Schublade
Drawer adjustment
Réglage final du tiroir

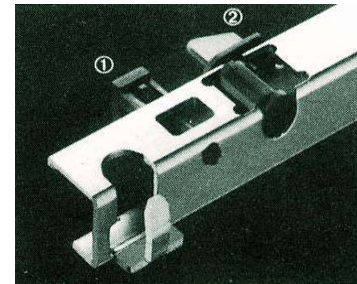
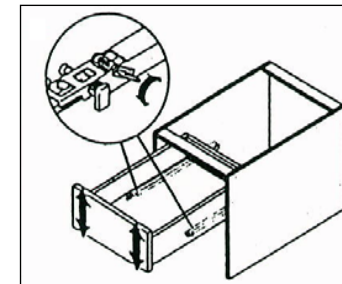

CLIPSCHARNIER / HINGE CLIPS / CHARNIÈRES CLIPSÉES

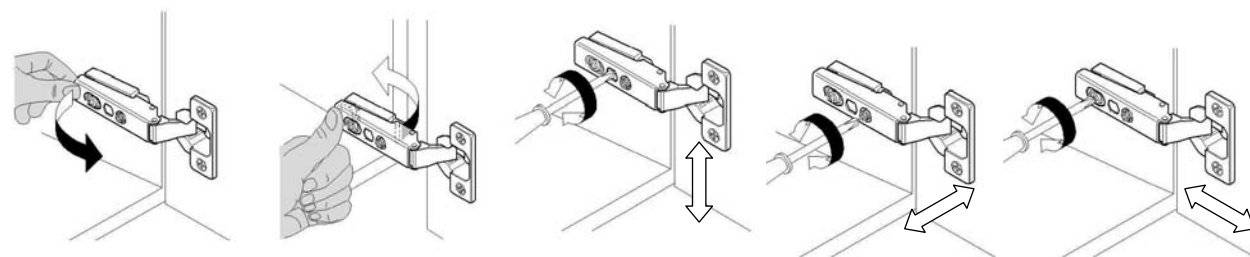

MONTAGEANLEITUNG

VIVA-Elegance

Unsere Wünsche an den Monteur!!

- Lesen Sie zuerst die Montageanleitung.
- Packen Sie die Möbel sorgfältig aus.
- Stellen Sie alle Möbel immer auf eine Unterlage (Verpackungsmaterial) außerhalb des Montagebereiches, dadurch vermeiden Sie Beschädigungen von Spiegelkanten, Möbeloberflächen oder Möbelecken.
- Prüfen Sie die Anschlüsse für Wasser und Elektrik vor Montagebeginn.
- Verwenden Sie beiliegende Bohranleitung; (-ausmessen, prüfen, event. Rücksprache mit Kunden, bohren und Dübel setzen.)
- Genauigkeit beim Bohren macht sich während der ganzen Montage bezahlt.
- Die Montage der Möbel von oben nach unten, erleichtert die Arbeit und reduziert die Beschädigungsgefahr der Möbel bei der Montage.
- Eine Unterlage im Montagebereich schützt vor Beschädigungen am Boden.
- Vermeiden Sie Bohrungen in Fliesenwände, ohne vorher die Möbel abzudecken. (Fliesensplitter sind sehr scharf und beschädigen Möbeloberflächen).
- Elektrische Anschlüsse überlassen Sie dem Fachmann. Achten Sie auf die Schutzbereiche des jeweiligen Landes.
- Nach erfolgreicher Montage sollten alle Türen neu eingestellt werden.
- Wir bitten, die Baustelle von Verpackungen und grobem Schmutz zu säubern.
- Wir bitten um Verständnis, wenn wir uns technische Änderungen vorbehalten.

ASSEMBLY INSTRUCTIONS

VIVA-Elegance

Our requests to the assembler!!

- First read the assembly instructions
- Remove the furniture from the packaging with care.
- Always place the furniture on cushioning material (packaging) outside of the assembly area, thus avoiding damage to the mirror edges, the surfaces or corners of the furniture.
- Check the water and electricity connections before beginning assembly.
- Use the accompanying drilling instructions; (measuring, checking, and query customers if necessary, drilling and setting plugs.)
- Exact drilling is advantageous for the entire assembly.
- Assembling the furniture from above to below eases the work and reduces the danger of damage to the furniture during assembly.
- Cushioning material in the work area protects against damage on the floor.
- Avoid drilling in tile walls before first covering the furniture (tile splinters are very sharp and can damage furniture surfaces).
- Leave electrical connections to an expert. Observe the protection spheres of the country in question.
- All doors should be re-adjusted after successful assembly.
- We request that you clean the building site of packaging and coarse dirt.
- We ask for your understanding if we reserve the right to technical changes.

NOTICE DE MONTAGE

VIVA-Elegance

Avis au monteur !!

- Lisez d'abord la notice de montage.
- Sortez avec précaution les éléments de leur emballage
- Placez toujours les meubles à une distance suffisante de l'endroit final de montage sur une couche de carton par exemple. Ainsi vous éviterez d'abîmer miroirs, coins et surface..
- Vérifiez bien l'emplacement des prises électriques et de la plomberie ; ceci avant de commencer les travaux de montage.
- Utilisez la notice de montage ci-jointe (- prendre les mesures et les vérifier, dialoguer éventuellement avec le client, percer et mettre les chevilles en place)
- La très grande précision des perçages conditionne la bonne marche du montage qui s'ensuit.
- En montant les meubles du haut vers le bas, celui-ci s'avère plus facile et vous réduisez les risques de dommages des meubles.
- Il est conseillé de protéger le sol à l'emplacement du montage.
- Évitez de percer les parois carrelées sans avoir au préalable recouverts les éléments. (Les éclats sont très tranchants et abîment les surfaces).
- Faites exécuter les branchements électriques par un professionnel et respectez les normes de sécurité en vigueur dans le pays.
- Une fois le montage terminé, réglez à nouveau les charnières de porte.
- N'oubliez pas d'emporter les emballages et d'éliminer les salissures.
- Nous nous réservons le droit d'entreprendre certaines modifications techniques et vous remercions de votre compréhension.

Montagevorbereitung

Werkzeug: - Wasserwaage - Klebeband ca. 11cm
- Schlagbohrmaschine - Steinbohrer Ø8mm
- Gabelschlüssel SW10/13 - Silicondichtmasse
- Kreuzschlitz Poz.Gr.2

Möbel vorsichtig auspacken.

Montageschritte

- 1.-Bohrungen** für Waschtischmöbel und Spiegelschrank ausmessen.-Maßangaben laut Montageplan (auf Palette).
- 2.-Bohrung** für Handtuchhalter ausmessen (falls vorgesehen).
- 3.-Wasseranschluß und Elektroauslässe prüfen.**
- 4.-Überzeugen Sie sich, daß keine Elektro- oder Wasserinstallationen beim Bohren beschädigt werden.**
- 5.-Dübellöcher exakt bohren.**
- 6.-Dübel setzen** (Beipack im Möbel).
- 7.-Spiegelschrank**
SPR-Aufhänger an der Wand montieren **ABB 7**
Spiegelschrank einhängen.
Auf Höhe und waagrechte einrichten und befestigen. **ABB 8**
Elektroanschluß vom Fachmann durchführen lassen.
- 8.-Spiegel / Schraubhaken setzen**
(auf ca. 1cm Wandabstand eindrehen) **ABB 2**
Spiegel einhängen.
- 9.-Waschtischmöbel (ACHTUNG Möbel nie an der Platte aufheben, Tragegurt verwenden.)**
Mittels Tragegurte aus der Verpackung heben und an die Wand stellen.
Möbel einrichten, Höhenverstellung **ABB 1**
Möbel anschrauben.
Tragegurt abschneiden und herausziehen.
- 10.-Keramikwaschtisch**
Armatur auf Keramik montieren.
Beckenbefestigungshaken einhängen und mit Klebeband fixieren. **ABB 3**
Silikon Dichtmasse aufbringen. **ABB 4**
Keramik auf Platte auflegen. **ABB 5**
Keramik mit Platte verschrauben. **ABB 6**
Zu- und Abläufe installieren.
- 11.-Beistellmöbel** mittels Tragegurt aus der Verpackung heben und an die Wand stellen.
Beistellmöbel einrichten (waagrechte), Höhenverstellung **ABB 1**
Bei Beistellmöbel mit Beleuchtung, Elektroanschluß vom Fachmann durchführen lassen.
Auf Kundenwunsch Beistellmöbel durch die Rückwand befestigen (Winkel vorgesehen).
Tragegurt abschneiden und herausziehen.
- 12.-Handtuchhalter befestigen** (falls vorhanden) (Montageanleitung bei HTH-beigepackt)
- 13.-Kontrolle** gesamte Möbel auf Funktion prüfen, falls notwendig Feineinstellungen vornehmen (siehe Einstellungen). **Seite 4**

Elektroanschluss vom Fachmann durchführen lassen

Assembly preparation

Tools: - spirit level - around 1m of cellotape
- hammer drill - Ø8mm stone drill
- SW10/13 fork wrench - silicone jointing compound
- Poz. size 2 crosstip screwdriver

Unpack the furniture carefully.

Assembly steps

- 1st** - measure **drill holes** for the washstand furniture - dimensions according to the assembly plan (on the pallet).
 - 2nd** - measure **drill hole** for the towel holder (if applicable).
 - 3rd** - **check water and electrical connections.**
 - 4th** - **check that no electric or water installations have been damaged by drilling.**
 - 5th** - **drill the plug holes exactly.**
 - 6th** - **insert the plug** (delivered with the furniture).
 - 7th** - **mirror cabinet**
- unhinge the swing mirror **III. 7**
Mount the suspension irons on the wall.
Hang in the mirror cabinet.
Set to height and horizontal, then fix. **III. 8**
Have electrical connections undertaken by an expert.
 - 8th** - **mirror / set screw hooks**
(screw in to around 1cm from the wall) **III. 2**
insert mirror.
 - 9th** - **washstand furniture (CAUTION never lift the furniture by the plate, use the carrying strap).**
Lift out of the packaging by the carrying strap and place against a wall.
Prepare the furniture, adjust height **III. 1**
Screw on the furniture.
Cut off the carrying strap and pull out.
 - 10th** - **ceramic washstand**
Mount the armature on the ceramic.
Insert basin-fixtute hooks and affix with cellotape. **III. 3**
Spread on silicone jointing compound. **III. 4**
Lay the ceramic on the plate. **III. 5**
Screw the ceramic to the plate. **III. 6**
Install the water supply and waste disposal.
 - 11th** - **lift additional furniture** with the carrying strap from the packaging and place against a wall.
Prepare additional furniture (horizontal), adjust height **III. 1**
Have an expert carry out electrical connections on additional furniture with lighting.
Affix the additional furniture through the wall at the back if requested by the customer (angle irons available).
Cut off the carrying strap and pull out.
 - 12th** - **affix the towel holder** (if available) (assembly instructions delivered with the HTH)
 - 13th** - **control** the entire furniture for function, undertake fine adjustment if required (see adjustments). **Page 4**
- Have electrical connections undertaken by an expert.

Préparation du montage

Outils nécessaires:
- niveau à bulle - env. 1 m de ruban adhésif
- perceuse à percussions - forêt de perçage Ø8mm
- tournevis en croix, taille 2 - clé plate 10/13
- mastic aux silicones

Sortir avec précaution les meubles de leur emballage

Étapes de montage

- Définir l'**emplacement des trous** pour le meuble de lavabo et l'armoire à glaces en respectant les mesures indiquées sur le plan de montage (joint à la palette)
 - Définir l'**emplacement** des trous de fixation pour le porte-serviettes (le cas échéant)
 - Vérifiez les raccords d'eau et les sorties de fils électriques.
 - Assurez-vous que le perçage prévu n'endommagera aucunement ni l'installation électrique, ni les tuyaux d'eau.
 - Percer les trous à chevilles de façon très précise.
 - Mettre les chevilles en place (fournies avec le meuble).
 - Armoire à glaces**
-Décrochez le miroir mobile **fig. 7**
-Fixez les angles de suspension au mur.
-Accrochez l'armoire.
-Réglez la hauteur et l'horizontalité et fixez l'armoire ainsi placée. **fig. 8**
-Faire effectuer les branchements électriques par un professionnel.
 - Pose du miroir et des crochets à vis**
(Vissez les crochets à env. 1 cm du mur) **fig. 2**
-Accrochez le miroir.
 - Meuble de lavabo (Attention, ne jamais les soulever par le plan supérieur mais utiliser des sangles)**
Le sortir de l'emballage à l'aide de sangles.
Le positionner contre le mur.
Ajouter les accessoires, régler la hauteur. **fig. 1**
Serrez les vis de fixation.
Coupez les sangles et dégagez-les.
 - Vasque en céramique**
Montez la robinetterie sur la vasque.
Accrochez les crochets de fixation du lavabo et immobilisez avec du ruban adhésif. **fig. 3**
Étalez le mastic à la silicone. **fig. 4**
Placez la céramique sur le plan-support. **fig. 5**
Vissez la céramique au plan-support. **fig. 6**
Procédez aux raccordements d'alimentation et d'évacuation d'eau.
 - Sortez le meuble de rangement** de son emballage à l'aide de sangle et placez-le contre le mur. Réglez le meuble à l'horizontal. **fig. 1**
Pour les placards avec éclairage, faire effectuer le branchement par un spécialiste.
Si le client le désire, fixez les meubles de rangement par les parois de derrière (crochets angulaires fournis).
Coupez les sangles et retirez-les.
 - Fixez le porte-serviettes (le cas échéant) en consultant la notice de montage jointe à l'emballage.
 - Contrôlez l'aspect et le bon fonctionnement des placards. Si nécessaire, procédez au réglage final (voir les positions). **Page 4**
- Faites effectuer les branchements électriques par un spécialiste

III. 1

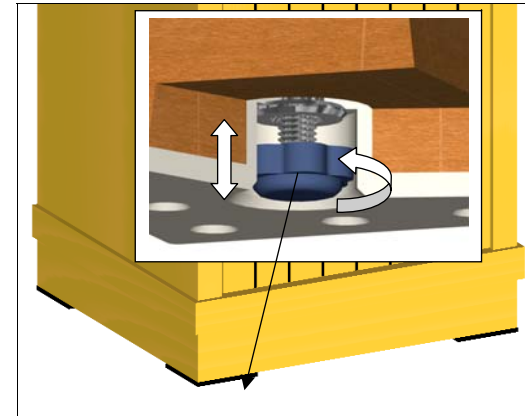

III. 3



III. 5

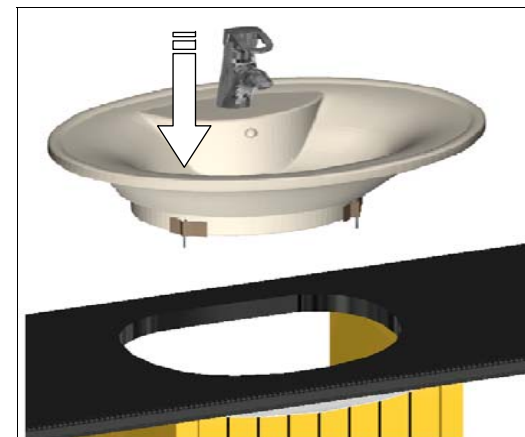

III. 7



III. 2



III. 4

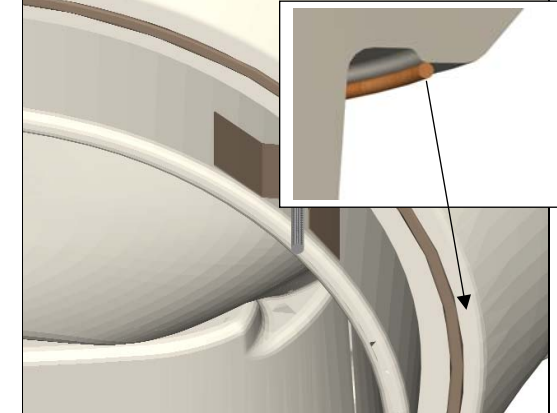

III. 6

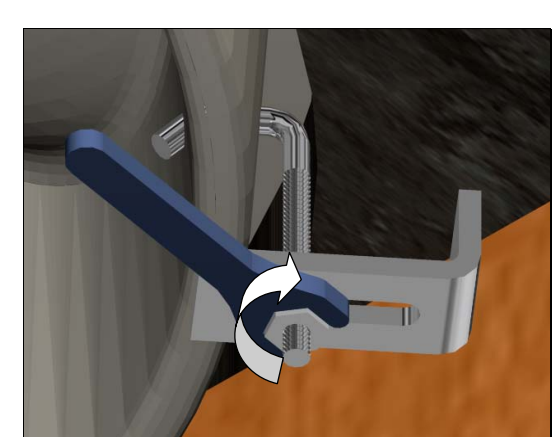

III. 8

